

(*) **INSTALACIÓN DEL ABREPUERTAS**

Detalle de la instalación del abrepuertas:

Si el abrepuertas va a ser instalado en una puerta metálica, utilice una broca de 3,5mm y rosque el agujero realizado. Si la instalación se realiza sobre puerta de madera, utilice una broca de 3mm.

IMPORTANTE: El abrepuertas debe ser de 12V corriente continua o alterna Golmar. (*) Con abrepuertas de alterna (necesario alimentador TF-104) y coloque varistor suministrado con el kit directamente sobre los terminales del abrepuertas para asegurar el buen funcionamiento del equipo.

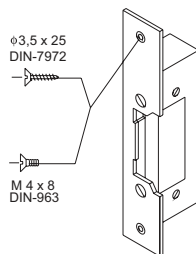

(*) **ESQUEMA DE INSTALACIÓN**

(*) **Conexión a una vivienda con un monitor PENTHA y abrepuertas de continua Golmar.**

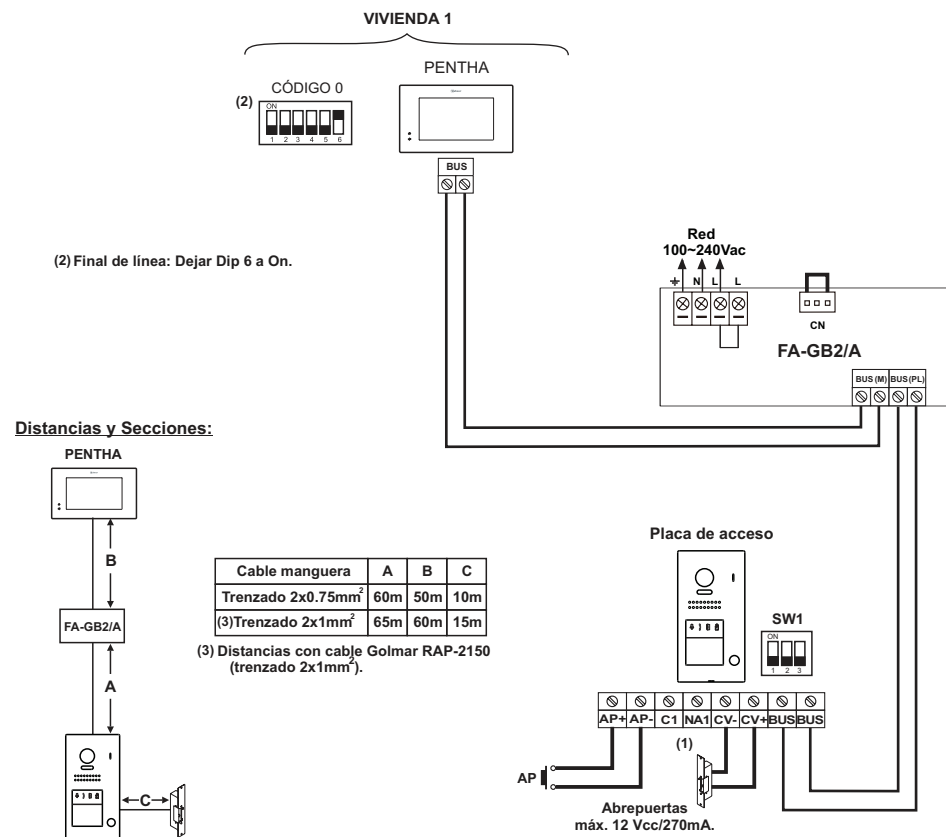

(*) (1) Para más información, abrepuertas de alterna, un 2º abrepuertas o portón ver manual usuario "TJAZZ PENTHA". <https://doc.golmar.es/search/manual/50122152>



Kit Jazz Videoportero GB2

Instalación 2 hilos sin polarizar (Lector de proximidad)



GUÍA RÁPIDA

Golmar se reserva el derecho a cualquier modificación sin previo aviso.
 Golmar se réserve le droit de toute modification sans préavis.
 Golmar reserves the right to make any modifications without prior notice.



Cód. Web 50122152

TJAZZ PENTHA ES GR REV.0217















PRECAUCIONES DE SEGURIDAD

- Cuando se instale o modifique los equipos, **hacerlo sin alimentación.**
- La instalación y manipulación de estos equipos deben ser realizado por **personal autorizado.**
- Toda la instalación debe viajar al menos a **40 cm. de cualquier otra instalación.**
- En el alimentador:
 - ☞ No apretar excesivamente los tornillos de la regleta.
 - ☞ Instale el alimentador en un lugar seco y protegido sin riesgo de goteo o proyecciones de agua.
 - ☞ Evite emplazamientos cercanos a fuentes de calor, húmedos o polvorientos.
 - ☞ No bloquee las ranuras de ventilación para que pueda circular el aire libremente.
 - ☞ Para evitar daños, el alimentador tiene que estar firmemente anclado.
 - ☞ Para evitar choque eléctrico, no quite la tapa ni manipule los cables conectados a los terminales.

(*) CARACTERÍSTICAS

- Sistema de videoportero con instalación simplificada (bus de 2 hilos no polarizados).
- Hasta 4 placas de acceso (necesario distribuidor DP-GB2A para más de una placa de acceso) por instalación.
- Hasta 2 viviendas por instalación.
- Máximo 4 monitores Pentha por instalación.
- En instalaciones con 1 vivienda, máximo 4 monitores Pentha.
- En instalaciones con 2 viviendas, máximo 4 monitores Pentha (ejemplo 2 monitores por vivienda).
- Tono de confirmación al presionar el pulsador de llamada.
- Indicaciones visuales en la placa para personas con discapacidad auditiva.
- Lector de llaves de proximidad para apertura de puerta (salida "CV-" y "CV+" de la placa).
- Abrepuertas de corriente continua.

FUNCIONAMIENTO DEL SISTEMA

- Para realizar la llamada, el visitante deberá presionar el pulsador correspondiente a la vivienda con la que desea establecer comunicación; un tono acústico advertirá de que la llamada se está realizando y el led  se iluminará. Si se ha presionado por equivocación el pulsador de otra vivienda, pulsar sobre el que corresponda de la vivienda deseada, cancelando así la primera llamada.
 - En equipos con varias puertas de acceso, la(s) otra(s) placa(s) quedará(n) automáticamente desconectada(s): si otro visitante desea llamar, unos tonos telefónicos le advertirán de que el canal está ocupado y el led  se iluminará.
 - La llamada tiene una duración de 40 segundos, apareciendo la imagen en el monitor (con el código 0 "vivienda 1" ó con el código 16 si la llamada es en la "vivienda 2") al recibir la llamada sin que el visitante lo perciba.
 - Si la llamada no es atendida antes de 40 segundos, el led  se apagará y el canal quedará libre.
 - Para establecer comunicación, pulse sobre la opción  en pantalla del monitor principal o sobre el logo 'Golmar' del frontal de cualquier monitor secundario de la vivienda, el led  de la placa se iluminará. Si el monitor es el PENTHA GB2/ H con el icono  en el frontal, sitúe el audífono a una distancia entre 15 - 25 cm del monitor para obtener la máxima calidad de audio durante la comunicación con la placa.
 - La comunicación tendrá una duración de un minuto y medio o hasta pulsar sobre la opción  en pantalla. Finalizada la comunicación, los leds  y  se apagarán y el canal quedará libre.
 - Si se desea abrir la puerta, pulse sobre la opción  en pantalla durante los procesos de llamada o comunicación: una pulsación activa el abrepuertas durante 5 segundos., el led  se iluminará también durante 5 segundos.
 - Para activar la salida aux., pulse sobre la opción  en pantalla durante los procesos de llamada o comunicación: una pulsación activa la salida aux. durante 5 seg, el led  se iluminará también durante 5 seg.
- Lector de proximidad:** Si se desea abrir la puerta y sin realizar una llamada, aproxime la llave de acceso al lector de proximidad de la placa, se activará la puerta durante 5 seg., el led  se iluminará también durante 5 seg. **Nota: Llaves de proximidad configuradas de fábrica.**
- La descripción de funcionamiento y configuración del monitor Pentha, ver manual del monitor.

(*) Para más información ver manual de usuario "TJAZZ PENTHA (cód. 50122152)".
<https://doc.golmar.es/search/manual/50122152>

(*) INSTALACIÓN DE LA PLACA**Ubicación de la placa:**

Ubique la parte superior de la placa a una altura de 1,65m.

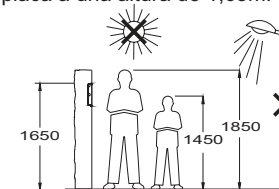
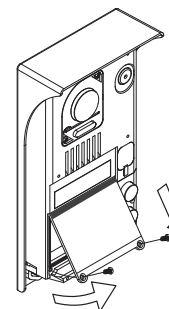
**Cableado de la placa:**

Para acceder a los terminales de conexión, quite el tarjetero.

A continuación conecte los cables de la instalación a la regleta del módulo electrónico, siguiendo las indicaciones del esquema de instalación.

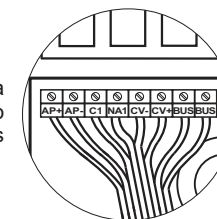

(*) **Descripción de los leds de iluminación placa (en ambiente baja luminosidad).**

(*) **Descripción de las indicaciones visuales en la placa.**

(*) **Configurar el modo de llamada / placa con o sin visera.**





(*) **Configurar el tipo de contacto para salida abrepuertas y dispositivo auxiliar.**

(*) **Configurar el modo iluminación tarjetero / modo función leds (luz ambiental baja).**

(*) **Gestión de llaves de acceso.**

Ajuste volumen comunicación de la placa.

Si tras la puesta en marcha del equipo considera que el volumen de audio en la placa no es adecuado, realice los siguientes pasos:

- Llame a una vivienda.
- En la vivienda se recibe la llamada, establecer comunicación pulsando sobre la opción  en pantalla del monitor principal o sobre el logo 'Golmar' del frontal de cualquier monitor secundario de la vivienda.
- A continuación presione el pulsador al cual se ha llamado a la vivienda durante 3 seg. hasta escuchar unos tonos de confirmación y el led  comunicación de la placa parpadee.
- Cada pulsación que se realice en el mismo pulsador de llamada aumentará el volumen de la placa incrementando el parpadeo del led.
- Dispone de 5 selecciones de volumen, variando el incremento en el parpadeo del led  según la selección. Parpadeo lento a rápido - volumen bajo a volumen alto. Al llegar al máximo parpadeo "selección 5" máximo volumen, la siguiente selección es parpadeo lento "selección 1" volumen más bajo (modo carrusel).
- Para guardar la selección del volumen deseado, mantenga presionado el mismo pulsador de llamada a la vivienda hasta escuchar unos tonos de confirmación y el led  comunicación de la placa se ilumine fijo.

(*) Para más información ver manual de usuario "TJAZZ PENTHA (cód. 50122152)".
<https://doc.golmar.es/search/manual/50122152>

(*)INSTALLATION OF THE LOCK RELEASE

Installing the lock release:

If the lock release is to be fitted to a metal door, use a Ø3.5mm drill bit and thread the hole made. For wooden doors, use a Ø3mm drill bit.

IMPORTANT: The lock release must be Golmar 12V AC or DC. (*) With the AC lock release (TF-104 power supply required), fit the varistor supplied with the kit directly to the lock release terminals to ensure the device functions correctly.

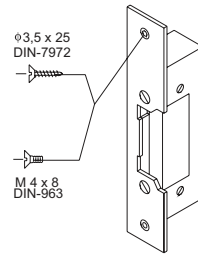

(*) INSTALLATION DIAGRAM

(*) **Connection to an apartment with 1 PENTHA monitor and Golmar DC lock releases.**

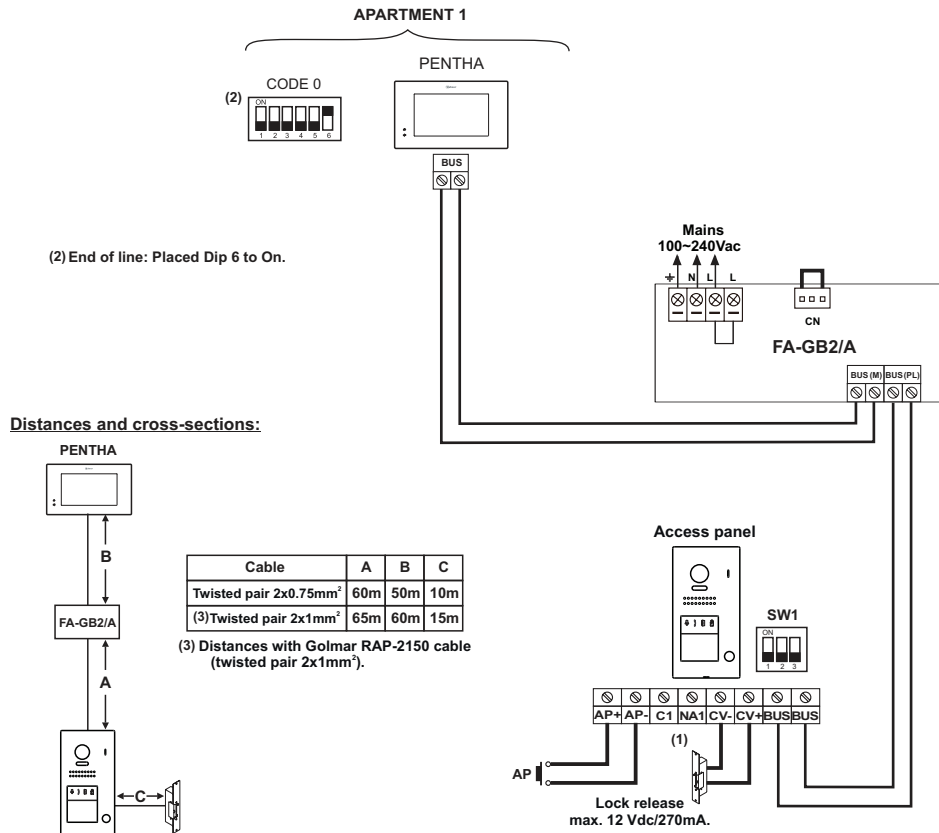

Jazz GB2 Video Door Entry System Kit

2-Wire Non-Polarised (Proximity Reader)



QUICK GUIDE

Golmar se reserva el derecho a cualquier modificación sin previo aviso.
 Golmar se réserve le droit de toute modification sans préavis.
 Golmar reserves the right to make any modifications without prior notice.

50122151



Web Code 50122152

TJAZZ PENTHA EN GR REV.0217

(*) (1) For more information, AC lock release, 2nd door release or gate, see the TJAZZ PENTHA user manual. <https://doc.golmar.es/search/manual/50122152>















PRECAUCIONES DE SEGURIDAD

- **Always disconnect the power supply** before installing or making modifications to the devices.
- The fitting and handling of these devices must be carried out by **authorised personnel**.
- The wiring must run at least **40 cm away from any other wiring**.
- On the power supply unit:
 - ⚠ Do not overtighten the screws on the connector.
 - ⚠ Install the power supply unit in a dry protected location free from the risk of dripping or splashing water.
 - ⚠ Avoid locations that are humid, dusty or near heat sources.
 - ⚠ Ensure that the air vents are free from obstruction so that air can circulate freely.
 - ⚠ To avoid damage, the power supply unit must be firmly secured in place.
 - ⚠ To prevent electric shock, do not remove the cover or handle the wires connected to the terminals.

(*) CHARACTERISTICS

- Video door entry system with simplified wiring (non-polarised 2-wire bus).
- Up to 4 access panels (DP-GB2A distributor required for more than one access panel) per installation.
- Up to 2 apartments per installation.
- Maximum 4 Pentha monitors per installation.
- In installations with 1 apartment, maximum 4 Pentha monitors.
- In installations with 2 apartments, maximum 4 Pentha monitors (example 2 monitors per apartment).
- Confirmation tone when the call button is pressed.
- Visual signals on the door panel for people with impaired hearing.
- Proximity key reader for door opening (output 'CV-' and 'CV+' on the door panel).
- DC lock release.

SYSTEM OPERATION

- To make a call, the visitor must press the button of the apartment; an audible sound indicates that the call is being made and LED  will turn on. At this moment, the apartment's monitors receive the call. If another apartment is called by mistake, press the button for the correct apartment and the first call will be cancelled.
- In systems with several access doors, the other door panel(s) will be automatically disconnected. If another visitor tries to call, a number of telephone tones will be heard to indicate that the system is busy and LED  will illuminate.
- The call lasts for 40 seconds. The image appears on the monitor (with code 0 'apartment 1' or code 16 if the call is in 'apartment 2') when receiving the call without the visitor knowing. If the call is not answered within 40 seconds, LED  will turn off and the channel will be freed.
- To establish communication, press option  on the screen of the master monitor or the **Golmar** logo on the front of any slave monitor in the apartment, and LED  on the door panel will illuminate. If the monitor is a PENTHA GB2/H with icon  on the front, make sure that the hearing aid is between 15 and 25 cm away from the monitor to ensure maximum audio quality during communication with the door panel.
- Communication will last for one and a half minutes or until option  on the screen is pressed. When communication has finished, LEDs  and  will turn off and the channel will be freed.
- To open the door, press option  on the screen during the call or communication processes: one press will activate the lock release for 5 seconds and LED  will also illuminate for 5 seconds.
- To activate the aux. output, press option  on the screen during the call or communication processes: one press will activate the aux. output for 5 seconds and LED  will also illuminate for 5 seconds.
- **Proximity reader:** To open the door without making a call, hold the access key to the proximity reader of the door panel, the door will be activated for 5 seconds and LED  will also illuminate for 5 seconds. **Note: Access keys configured from factory.**
- For a description of the functioning and setup of the Pentha monitor, see the monitor's user manual.

(*) For more information, see the TJAZZ PENTHA user manual (code 50122152).
<https://doc.golmar.es/search/manual/50122152>

(*) INSTALLATION OF THE DOOR PANEL**Location of the door panel:**

Locate the top of the door panel at a height of 1.65m.

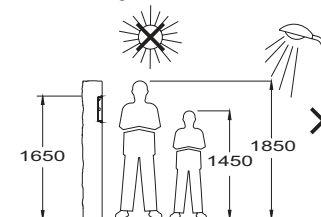
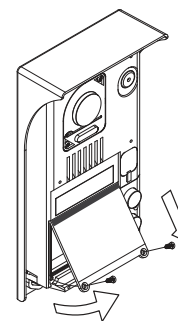

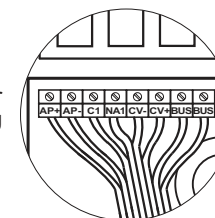

**Wiring the door panel:**

To access the connection terminals, remove the nameplate label.

Then connect the wiring to the connector strip of the electronic module, following the instructions in the wiring diagrams.

**(*) Description of the door panel illumination LEDs (for low light conditions).****(*) Description of the visual signals on the door panel.****(*) Configuring call/door panel mode with or without shield.****(*) Configuring the contact type for lock release and auxiliary device output.****(*) Configuring card reader illumination mode/LED function mode (low light conditions).****(*) Managing the access keys.****Setting the door panel communication volume.**

If the audio volume of the door panel is too low after turning it on, follow these steps:

- Call the apartment.
- The call is received in the apartment. Establish communication by pressing option  on the screen of the master monitor or the **Golmar** logo on the front of any slave monitor in the apartment.
- Then press the button used to call the apartment for 3 seconds until a number of confirmation tones are heard and door panel communication LED  starts to blink.
- Each press on the call button will increase the door panel volume and blink speed of the LED. There are 5 volume settings and the blink speed of LED  will increase for each. Slow to fast blink - low to high volume. After reaching setting 5, maximum blink speed and volume, the next setting is 1, minimum blink speed and volume (carousel mode).
- To save the volume setting, keep the button pressed until a number of confirmation tones are heard and the door panel communication LED  turns on.

(*) For more information, see the TJAZZ PENTHA user manual (code 50122152).
<https://doc.golmar.es/search/manual/50122152>

(*) **INSTALLATION DE LA GÂCHE ÉLECTRIQUE**

Détails de l'installation de la gâche électrique :

Si la gâche est installée pour une porte métallique, utilisez une mèche de 3,5 mm et filetez le trou réalisé. Si la gâche est installée pour une porte en bois, utilisez une mèche de 3 mm.

IMPORTANT : La gâche électrique doit être alimentée par un courant continu de 12 V Golmar. (*) En cas de gâche électrique de courant alternatif (alimentateur TF-104 requis), placez la varistance fournie directement sur les bornes de la gâche électrique pour garantir le bon fonctionnement du système.

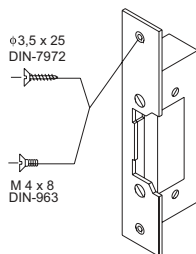

(*) **SCHEMA D'INSTALLATION**

(*) Connexion à une habitation avec un moniteur PENTHA et gâche électrique en courant continu Golmar.

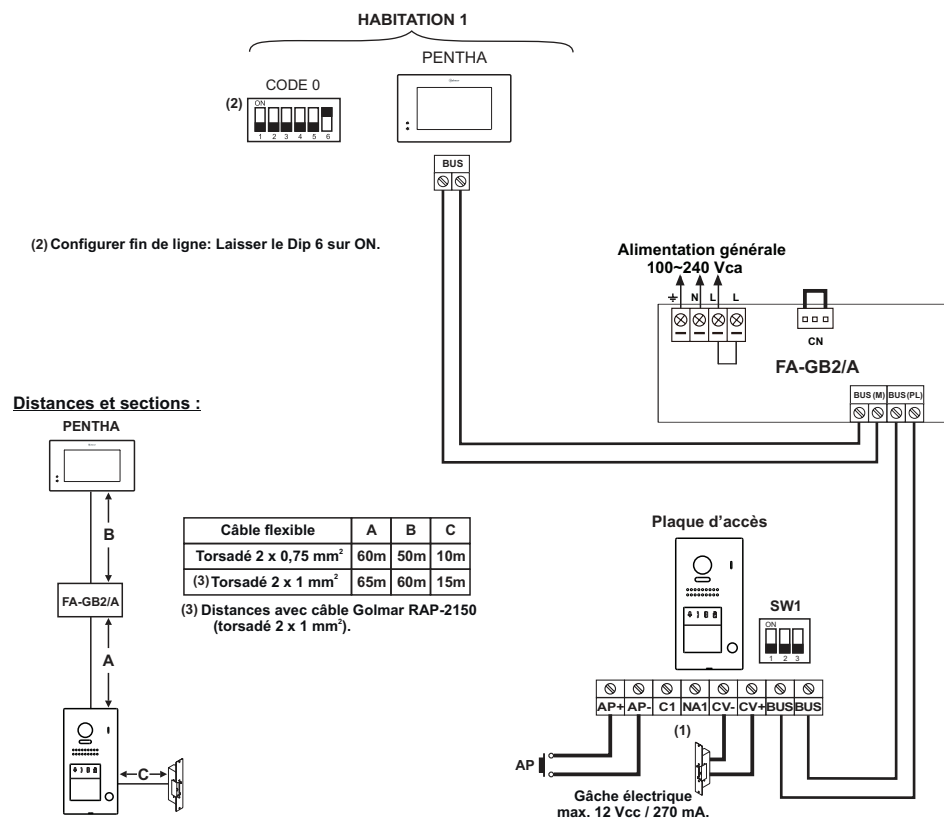

(*) (1) Pour de plus amples information, gâche électrique en courant alternatif, une 2^e gâche électrique ou portail, se reporter au manuel « T JAZZ PENTHA ». <https://doc.golmar.es/search/manual/50122152>



Kit Jazz portier vidéo GB2

Installation à 2 fils sans polarité (Lecteur de proximité)

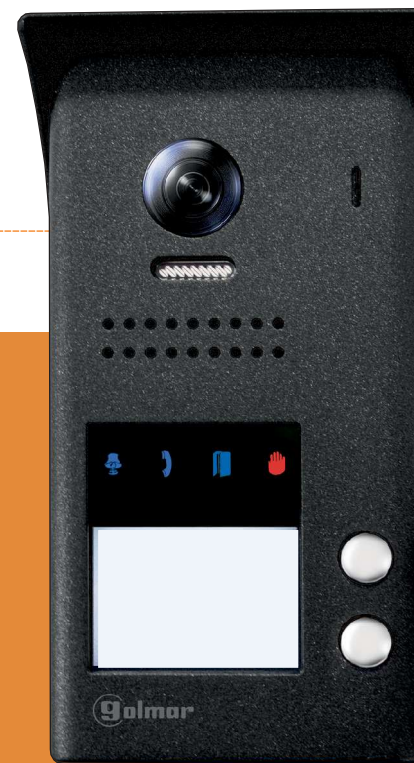

GUIDE RAPIDE

Golmar se reserva el derecho a cualquier modificación sin previo aviso.
Golmar se réserve le droit de toute modification sans préavis.
Golmar reserves the right to make any modifications without prior notice.



Code Web 50122152

TJAZZ PENTHA FR GR RÉV.0217















CONSIGNES DE SÉCURITÉ

- Lors de l'installation ou de toutes interventions sur les systèmes, **veiller à couper l'alimentation électrique.**
- L'installation et la manipulation de ces systèmes ne doivent être prises en charge que **par le personnel autorisé.**
- L'installation doit passer à au moins **40 cm de toute autre installation.**
- En ce qui concerne l'alimentateur :
 - ☞ Éviter de serrer de façon excessive les vis de l'étrier.
 - ☞ Installer l'alimentateur dans un endroit sec et protégé, sans risque d'égouttement ou de projections d'eau.
 - ☞ Éviter les emplacements trop proches d'une source de chaleur, humides ou poussiéreux.
 - ☞ Veiller à ne pas obstruer les fentes de ventilation afin que l'air puisse circuler sans entraves.
 - ☞ Pour éviter des dommages, l'alimentateur doit être fermement ancré.
 - ☞ Afin d'éviter tout risque d'électrocution, veiller à ne pas retirer le couvercle et à ne pas manipuler les câbles branchés aux borniers.

(*) CARACTÉRISTIQUES

- Système de portier vidéo avec installation simplifiée (bus de 2 fils non polarisés).
- Jusqu'à 4 plaques d'accès par installation (en cas de plusieurs plaques d'accès, le distributeur DP-GB2A est nécessaire).
- Jusqu'à 2 habitations par installation.
- Maximum 4 moniteurs Pentha par installation.
- Dans le cas des installations avec 1 habitation, maximum 4 moniteurs Pentha.
- Dans le cas des installations avec 2 habitations, maximum 4 moniteurs Pentha (par exemple, 2 moniteurs par habitation).
- Tonalité de confirmation lorsque le poussoir d'appel est pressé.
- Indications visuelles de la plaque de rue pour personnes malentendantes.
- Lecteur de clés de proximité pour ouverture de porte (sortie « CV+ » et « CV- » de la plaque de rue).
- Gâche électrique en courant continu.

FONCTIONNEMENT DU SYSTÈME

- Pour effectuer un appel, le visiteur doit appuyer sur le poussoir correspondant à l'habitation qu'il désire appeler ; une tonalité d'appel indiquera que l'appel est en cours et la LED  s'allumera. À ce moment, le(s) moniteur(s) de l'habitation reçoit(vent) l'appel. Si ce poussoir a été pressé par erreur, le visiteur peut renouveler son appel en pressant le poussoir de l'habitation désirée.
- En ce qui concerne les systèmes intégrant plusieurs portes d'accès, la(es) autre(s) plaque(s) de rue sera(ont) automatiquement déconnectée(s). Si un autre visiteur souhaite appeler, des tonalités lui indiqueront que le canal est occupé et la LED  s'allumera.
- La durée de l'appel est de 40 secondes, l'image apparaît sur le moniteur (avec le code 0 « habitation 1 » ou avec le code 16 si l'appel se fait dans « l'habitation 2 ») à la réception de l'appel sans que le visiteur ne puisse le percevoir. Si l'appel n'a pas eu de réponse pendant les 40 secondes, la LED  s'éteindra et le canal sera libéré.
- Pour établir la communication, pressez l'option  de l'écran du moniteur principal ou sur le logo « Golmar » sur l'avant de l'un des moniteurs secondaires de l'habitation, la LED  de la plaque s'allumera. Si le moniteur est un modèle PENTHA GB2/H avec l'icône  sur l'avant, placez l'écouteur à 15-25 cm du moniteur afin d'obtenir la meilleure qualité audio pendant la communication avec la plaque.
- La communication prend fin après 1 minute et 30 secondes ou en pressant sur l'option  de l'écran. Une fois la communication terminée, les LED  et  s'éteindront et le canal sera libéré.
- Si vous souhaitez ouvrir la porte, pressez l'option  de l'écran au cours du processus d'appel ou de communication : une seule pression active la gâche électrique pendant 5 secondes, la LED  s'allumera elle aussi pendant 5 secondes.
- Si vous souhaitez activer la sortie auxiliaire, pressez l'option  de l'écran au cours du processus d'appel ou de communication : une seule pression active la sortie auxiliaire pendant 5 secondes, la LED  s'allumera elle aussi pendant 5 secondes.
- **Lecteur de proximité** : Si vous souhaitez ouvrir la porte sans réaliser un appel, rapprochez la clé d'accès du lecteur de proximité de la plaque, la porte s'activera pendant 5 secondes, la LED  s'allumera elle aussi pendant 5 secondes. **Note: Configurées d'usine des clés d'accès.**
- Pour connaître les instructions de fonctionnement et de configuration du moniteur Pentha, reportez-vous au manuel du moniteur.

(*) Pour de plus amples informations, se reporter au manuel « T JAZZ PENTHA (Code 50122152) ». <https://doc.golmar.es/search/manual/50122152>

(*) INSTALLATION DE LA PLAQUE DE RUE**Emplacement de la plaque de rue :**

Installez la plaque de rue à une hauteur de 1,65 m.

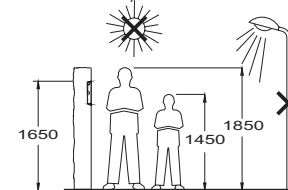
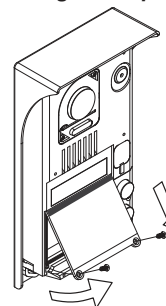

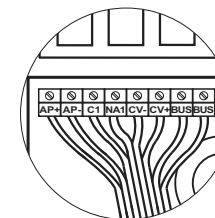

**Câblage de la plaque de rue:**

Pour accéder aux borniers de connexion, retirez le porte-carte.

Par la suite, branchez les câbles d'installation sur l'étrier du module électronique en suivant les instructions des schémas d'installation.

**(*) Description des LED d'éclairage de la plaque de rue (ambiance faible luminosité).****(*) Description des indications visuelles de la plaque de rue.****(*) Configuration du mode d'appel / plaque de rue avec ou sans visière.****(*) Configuration du type de contact pour la sortie de gâche électrique et du dispositif auxiliaire.****(*) Configuration du mode d'éclairage du porte-carte / mode de fonctions des LED (lumière ambiante faible intensité).****(*) Gestion des clés d'accès.****Réglage du volume de communication de la plaque de rue.**

Une fois après avoir mis en marche le système, vous pouvez, si vous le souhaitez, régler le volume de la plaque de rue. Pour ce faire, suivez les instructions suivantes :

- Appelez une habitation.
- L'habitation recevra l'appel, établir la communication en pressant l'option  de l'écran du moniteur principal ou sur le logo « Golmar » sur l'avant de l'un des moniteurs secondaires de l'habitation.
- Pressez le poussoir avec lequel vous avez appelé l'habitation pendant 3 secondes jusqu'à ce que vous entendiez des tonalités de confirmation et que la LED  de communication de la plaque de rue se mette à clignoter.
- Pour augmenter le volume d'appel de la plaque de rue, pressez le poussoir d'appel utilisé, chaque pression permet d'augmenter le volume, la LED clignotera de plus en plus vite. Vous pouvez sélectionner 5 niveaux de volume, la LED  clignotera de plus en plus vite en fonction du niveau de volume sélectionné. Clignotement croissant - volume bas à volume fort. Une fois le clignotement le plus rapide « niveau 5 » atteint, volume maxi, pressez une nouvelle fois si vous souhaitez sélectionner le clignotement le plus lent « niveau 1 », volume le plus bas (mode carrousel).
- Pour sauvegarder le volume sélectionné, maintenez pressé le poussoir avec lequel vous avez appelé l'habitation jusqu'à ce que vous entendiez des tonalités de confirmation et que la LED  de communication de la plaque de rue s'allume et reste allumée.

(*) Pour de plus amples informations, se reporter au manuel « T JAZZ PENTHA (Code 50122152) ». <https://doc.golmar.es/search/manual/50122152>

(*) **INSTALLAZIONE DELLA SERRATURA ELETTRICA**

Dettaglio dell'installazione della serratura elettrica:

Se la serratura elettrica deve essere installata in una porta di metallo, usare una punta da trapano da Ø3,5mm e filettare il foro praticato. Se viene installata su una porta di legno, utilizzare una punta da trapano da Ø3mm.

IMPORTANTE: La serratura elettrica deve essere Golmar a 12V in corrente continua o alternata. (*) In caso di serratura elettrica in corrente alternata (necessario alimentatore TF-104), collocare il varistore fornito con il kit direttamente sopra i terminali della serratura elettrica per garantire il buon funzionamento del dispositivo.

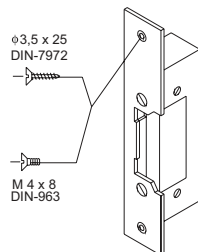

(*) **SCHEMI DI INSTALLAZIONE**

(*) **Collegamento a 1 abitazione con 1 monitor PENTHA e serratura elettrica in corrente continua Golmar.**

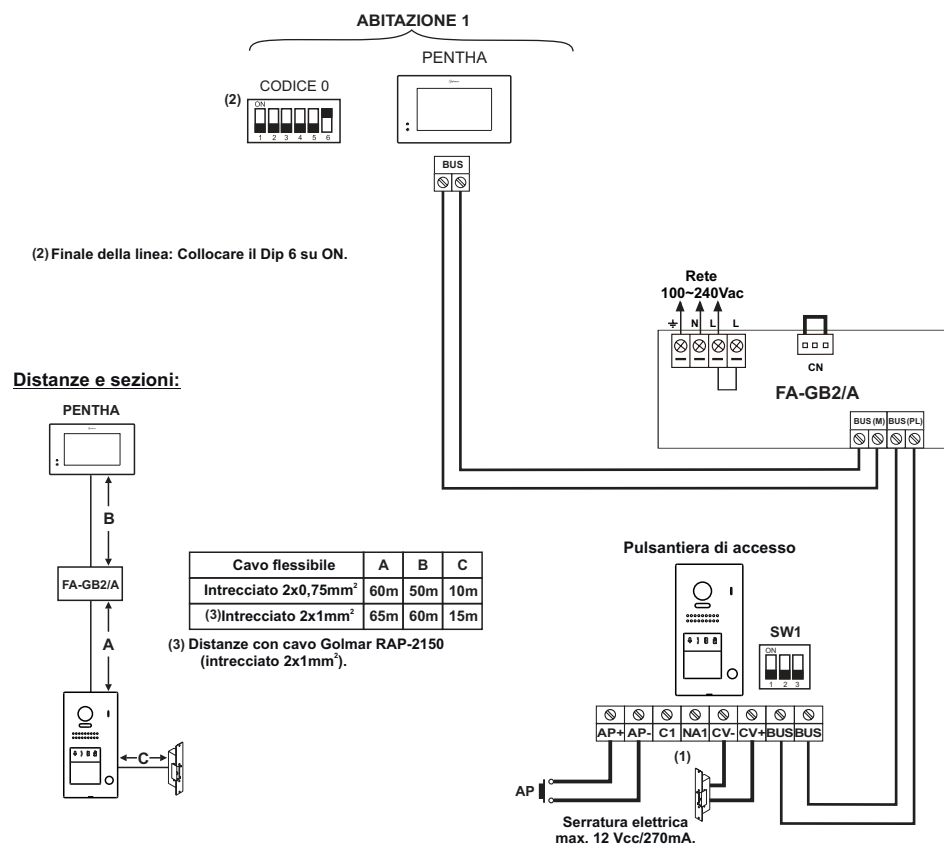

(*) (1) Per maggiori informazioni su una serratura elettrica in corrente alternata, una 2° serratura elettrica o un cancello, consultare il manuale utente "TJAZZ PENTHA". <https://doc.golmar.es/search/manual/50122152>



Kit Jazz Videocitofono GB2

Installazione a 2 Fili non polarizzati (Lettore di prossimità)

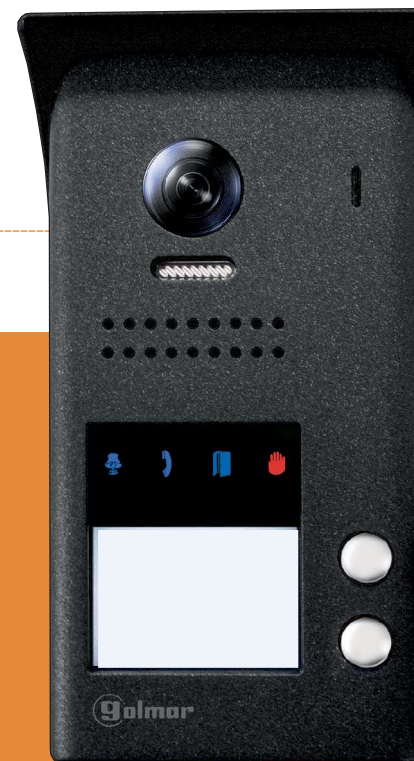

GUIDA RAPIDA

Golmar se reserva el derecho a cualquier modificación sin previo aviso.
Golmar se réserve le droit de toute modification sans préavis.
Golmar reserves the right to make any modifications without prior notice.



Cod. Web 50122152

TJAZZ PENTHA IT GR REV.0217















PRECAUZIONI DI SICUREZZA

- Per installare o modificare i dispositivi, **scollegare l'alimentazione.**
- L'installazione e la manipolazione di questi apparecchi deve essere realizzata da **personale autorizzato.**
- Il dispositivo deve essere installato ad almeno **40 cm. da qualsiasi altro dispositivo.**
- Per l'alimentatore:
 - ⚠ Non stringere eccessivamente le viti della morsetteria.
 - ⚠ Installare l'alimentatore in un luogo asciutto e protetto, senza il rischio di gocciolamenti o spruzzi d'acqua.
 - ⚠ Evitare ambienti vicino a fonti di calore, umidi o polverosi.
 - ⚠ Non ostruire i fori di ventilazione in modo che l'aria possa circolare liberamente.
 - ⚠ Per evitare danni, l'alimentatore deve essere fissato saldamente.
 - ⚠ Per evitare scosse elettriche, non rimuovere il coperchio o toccare i cavi collegati ai terminali.

(*) CARATTERISTICHE

- Sistema di videocitofonia con installazione semplificata (bus a 2 fili non polarizzati).
- Fino a 4 pulsantieri di accesso (necessario distributore DP-GB2A per più di una pulsantiera di accesso) per installazione.
- Fino a 2 abitazioni per installazione.
- Massimo 4 monitor Pentha per installazione.
- In installazioni con 1 abitazione, massimo 4 monitor Pentha.
- In installazioni con 2 abitazioni, massimo 4 monitor Pentha (ad esempio 2 monitor per abitazione).
- Tono di conferma quando viene premuto il pulsante di chiamata.
- Segnalazioni visive sulla pulsantiera per persone con disabilità uditiva.
- Lettore chiavi di prossimità per apertura della porta (uscita "CV-" e "CV+" della pulsantiera).
- Serratura elettrica in corrente continua.

FUNZIONAMENTO DEL SISTEMA

- Per effettuare una chiamata, il visitatore dovrà premere il pulsante corrispondente all'abitazione con cui si vuole stabilire la comunicazione; un segnale acustico avvertirà che la chiamata è in corso e il led  si accenderà. In questo istante, il/i monitor dell'abitazione riceverà/riceveranno la chiamata. Se è stato premuto per errore il pulsante di un'altra abitazione, premere il pulsante dell'abitazione che si desidera chiamare, annullando così la prima chiamata.
- Nei dispositivi con più porte di accesso, la/e altra/altre pulsantiera/e verrà/verranno automaticamente scollegata/e: se un altro visitatore prova a chiamare, dei segnali telefoni lo avviseranno che il canale è occupato e il led  si illuminerà.
- La chiamata ha una durata di 40 secondi e quando si riceve la chiamata sul monitor appare l'immagine (con il codice 0 "abitazione 1" o con il codice 16 se la chiamata avviene nell'"abitazione 2") senza che il visitatore se ne accorga. Se non si risponde alla chiamata entro 40 secondi, il led  si spegne e il canale rimane libero.
- Per stabilire una comunicazione, premere l'opzione  sullo schermo del monitor principale o il logo "Golmar" del frontale di qualsiasi monitor secondario dell'abitazione, e il led  della pulsantiera si illuminerà. Se il monitor PENTHA GB2/ H ha il simbolo  sulla parte anteriore, collocare l'apparecchio acustico a una distanza di 15-25 cm dal monitor per ottenere la massima qualità audio durante la comunicazione con la pulsantiera.
- La comunicazione avrà una durata di un minuto e mezzo o fino a quando non si premi l'opzione  sullo schermo. Una volta terminata la comunicazione, i led  e  si spegneranno e il canale rimarrà libero.
- Per aprire la porta, premere l'opzione  sullo schermo durante la chiamata o comunicazione: premendo una volta la serratura elettrica si attiverà per 5 secondi, e anche il led  si illuminerà per 5 secondi.
- Per attivare l'uscita ausiliaria, premere l'opzione  sullo schermo durante la chiamata o comunicazione: premendo una volta l'uscita ausiliaria si attiverà per 5 secondi, e anche il led  si illuminerà per 5 secondi.
- **Lettore di prossimità:** Per aprire la porta senza effettuare una chiamata, avvicinare la chiave di accesso al lettore di prossimità della pulsantiera: la porta si attiverà per 5 secondi, e anche il led  si illuminerà per 5 secondi. **Nota: Impostazioni di fabbrica delle chiavi di accesso.**
- Per la descrizione del funzionamento e la configurazione del monitor Pentha, consultare il manuale del monitor.

(*) Per maggiori informazioni, consultare il manuale utente "TJAZZ PENTHA (cod. 50122152)".
<https://doc.golmar.es/search/manual/50122152>

(*) INSTALLAZIONE DELLA PULSANTIERA**Ubicazione della pulsantiera:**

Collocare la parte superiore della pulsantiera a una altezza di 1,65m.

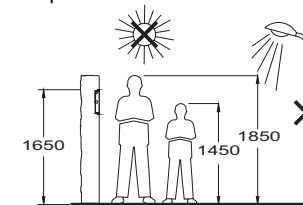
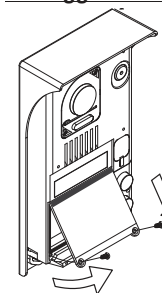

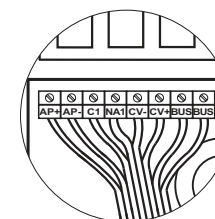

**Cablaggio della pulsantiera:**

Per accedere ai terminali di collegamento togliere il portatarghetta.

In seguito collegare i cavi de l'installazione ai terminali di collegamento del modulo elettronico, seguendo le indicazioni degli schemi di installazione.

**(*) Descrizione dei led di illuminazione pulsantiera (in ambienti con scarsa luminosità).****(*) Descrizione delle segnalazioni visive sulla pulsantiera.****(*) Configurazione della modalità di chiamata/pulsantiera con o senza visiera.****(*) Configurazione del tipo di contatto per uscita serratura elettrica e dispositivo ausiliario.****(*) Configurazione della modalità di illuminazione del portatarghetta / modalità di funzione dei led (luce ambientale bassa).****(*) Gestione delle chiavi di accesso.****Impostazione del volume di comunicazione della pulsantiera.**

Se dopo la messa in servizio del dispositivo, ritiene che il volume dell'audio della pulsantiera non sia adeguato, procedere come segue:

- Chiamare un'abitazione.
- Nell'abitazione si riceve la chiamata e per stabilire una comunicazione premere l'opzione  sullo schermo del monitor principale o il logo "Golmar" del frontale di qualsiasi monitor secondario dell'abitazione.
- Quindi premere il pulsante utilizzato per chiamare l'abitazione per 3 secondi, finché non si sente un segnale di conferma e il led  di comunicazione della pulsantiera lampeggia.
- Ogni volta che si preme lo stesso pulsante di chiamata aumenteranno il volume della pulsantiera e la velocità con cui lampeggia il led.
- Sono disponibili 5 tipi di volume e in base alla selezione aumenta la velocità con cui lampeggia il led . Lampeggio da lento a rapido - volume da basso ad alto. Al raggiungimento del lampeggio massimo "selezione 5" volume massimo, la selezione successiva sarà lampeggio lento "selezione 1" volume minimo (modalità a rotazione).
- Per salvare il volume desiderato, tenere premuto lo stesso pulsante di chiamata all'abitazione fino a quando si sente un segnale di conferma e il led  di comunicazione della pulsantiera si illumina in modo fisso.

(*) Per maggiori informazioni, consultare il manuale utente "TJAZZ PENTHA (cod. 50122152)".
<https://doc.golmar.es/search/manual/50122152>

(*) **INSTALAÇÃO DO TRINCO ELÉTRICO**

Detalhe da instalação do trinco elétrico:

Se o trinco elétrico for instalado numa porta metálica, utilize uma broca com 3,5 mm de Ø e rosque o orifício realizado. Se a instalação for realizada numa porta de madeira, utilize uma broca com 3 mm de diâmetro.

IMPORTANTE: O trinco elétrico deve ser de 12 V de corrente contínua ou alternada Golmar. (*) Com trinco elétrico de corrente alternada (necessário alimentador TF-104) e coloque o varistor fornecido com o kit diretamente sobre os terminais do trinco elétrico para assegurar o bom funcionamento do equipamento.

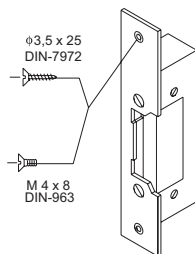

(*) **ESQUEMA DE INSTALAÇÃO**

(*) **Ligação a uma habitação com um monitor PENTHA e trinco elétrico de corrente contínua Golmar.**

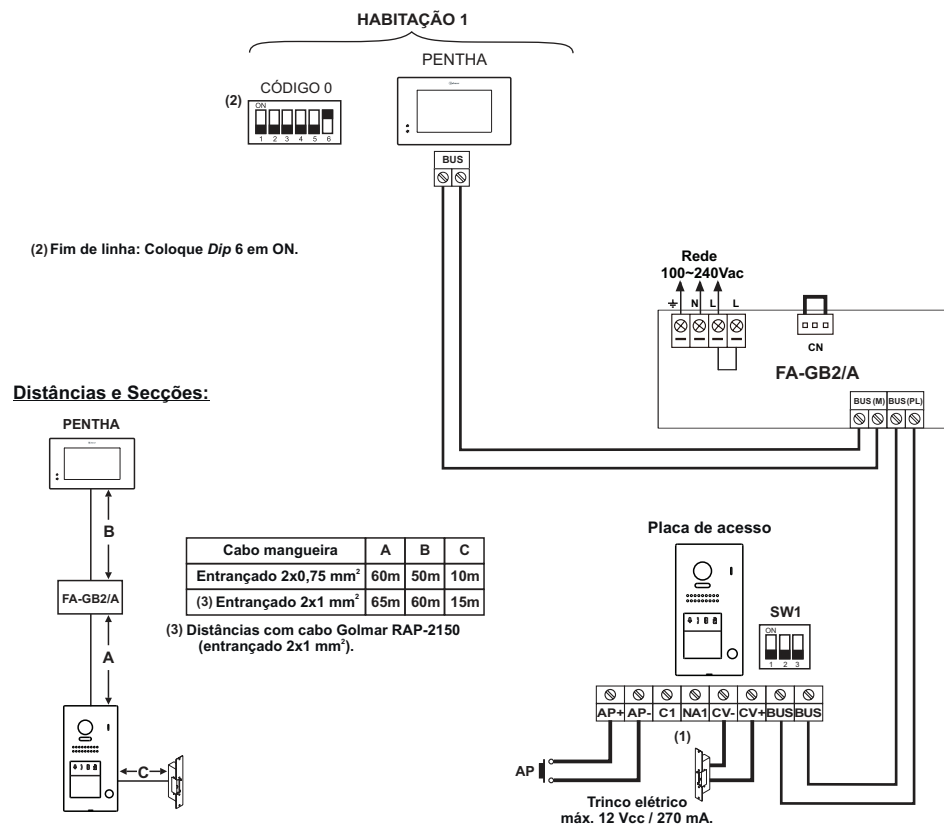

(*) (1) Para mais informação sobre um trinco elétrico de corrente alternada, um segundo trinco elétrico ou porta, consulte o manual de utilizador "TJAZZ PENTHA". <https://doc.golmar.es/search/manual/50122152>



Kit Jazz Videoporteiro GB2

Instalação dois fios sem polarizar (leitor de proximidade)



GUIA RÁPIDO

Golmar se reserva el derecho a cualquier modificación sin previo aviso.
 Golmar se réserve le droit de toute modification sans préavis.
 Golmar reserves the right to make any modifications without prior notice.



Cód. Web 50122152

TJAZZ PENTHA PT GR REV.0217

PRECAUÇÕES DE SEGURANÇA

- Os equipamentos devem ser instalados ou modificados **sem alimentação elétrica**.
- A instalação e a manipulação destes equipamentos devem ser realizadas por **pessoal autorizado**.
- Qualquer instalação deve ser realizada a, pelo menos, **40 cm de distância de outra**.
- No alimentador:
 - ⚡ Não aperte demasiado os parafusos da base.
 - ⚡ Instale o alimentador num lugar seco e protegido, sem risco de gotejamento ou projeções de água.
 - ⚡ Evite locais próximos de fontes de calor, húmidos ou pulverulentos.
 - ⚡ Não bloqueie as ranhuras de ventilação para que o ar possa circular livremente.
 - ⚡ Para evitar danos, o alimentador deve estar firmemente fixado.
 - ⚡ Para evitar um choque elétrico, não retire a tampa nem manipule os cabos conectados aos terminais.

(*) CARACTERÍSTICAS

- Sistema de videoporteiro com instalação simplificada (*bus* de dois fios não polarizados).
- Até quatro placas de acesso (necessário distribuidor DP-GB2A para mais de uma placa de acesso) por instalação.
- Até 2 habitações por instalação.
- Máximo 4 monitores Pentha por instalação.
- Em instalações com 1 habitação, máximo 4 monitores Pentha.
- Em instalações com 2 habitações, máximo 4 monitores Pentha (exemplo de 2 monitores por habitação).
- Som de confirmação ao pressionar o botão de chamada.
- Indicações visuais na placa para pessoas com deficiência auditiva.
- Leitor de chaves de proximidade para abertura de porta (saída "CV-" e "CV+" da placa).
- Trinco elétrico de corrente contínua.

FUNCIONAMENTO DO SISTEMA

- Para realizar a chamada, o visitante deve carregar no botão correspondente à habitação com que pretende estabelecer comunicação; um sinal acústico avisa que a chamada está a ser realizada e o *led* 🔊 acende-se. Nesse momento, o(s) monitor(es) da habitação recebe(m) a chamada. Se tiver pressionado por engano o botão de outra habitação, deve carregar no correspondente à habitação pretendida, cancelando assim a primeira chamada.
- Em equipamentos com várias portas de acesso, a(s) outra(s) placa(s) ficará(ão) automaticamente desconectada(s): se outro visitante quiser fazer uma chamada, uns sons telefónicos avisam que o canal está ocupado e o *led* 🔊 ilumina-se.
- A chamada tem uma duração de 40 segundos, aparecendo a imagem no monitor (com o código 0 "habitação 1" ou com o código 16 se a chamada for na "habitação 2") ao receber a chamada sem que o visitante se aperceba.
Se a chamada não for atendida antes de 40 segundos, o *led* 🔊 desliga-se e o canal fica livre.
- Para estabelecer comunicação, carregue na opção 🔊 no ecrã do monitor principal ou no logótipo **Golmar** do frontal de qualquer monitor secundário da habitação, o *led* 🔊 da placa ilumina-se. No monitor PENTHA GB2/ H com o ícone 🔊 na parte frontal, posicione o aparelho auditivo a uma distância de 15 cm a 25 cm do monitor para obter a máxima qualidade de áudio durante a comunicação com a placa.
- A comunicação terá uma duração de um minuto e meio ou até carregar na opção 🔊 no ecrã. Finalizada a comunicação, os *leds* 🔊 e 🔊 apagam-se e o canal fica livre.
- Se pretender abrir a porta, carregue na opção 🔑¹ no ecrã durante os processos de chamada ou comunicação: uma premência ativa o trinco elétrico durante 5 segundos; o *led* 🔊 ilumina-se também durante 5 segundos.
- Se pretender ativar a saída auxiliar, carregue na opção 🔑² no ecrã durante os processos de chamada ou comunicação: uma premência ativa a saída auxiliar durante 5 segundos; o *led* 🔊 ilumina-se também durante 5 segundos.
- **Leitor de proximidade:** Se pretender abrir a porta sem realizar uma chamada, aproxime a chave de acesso ao leitor de proximidade da placa, a porta será ativada durante 5 segundos; o *led* 🔊 ilumina-se também durante 5 segundos. **Nota: Configurações de fábrica das chaves de acesso.**
- Para obter a descrição do funcionamento e da configuração do monitor Pentha, consulte o manual do monitor correspondente.

(*) Para mais informação, consulte o manual de utilizador "TJAZZ PENTHA (cód. 50122152)".
<https://doc.golmar.es/search/manual/50122152>

(*) INSTALAÇÃO DA PLACA**Localização da placa:**

Posicione a parte superior da placa a uma altura de 1,65 m.

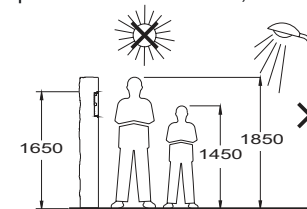
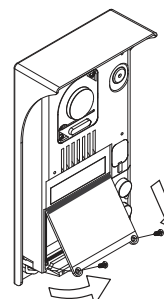
**Cablagem da placa:**

Para aceder aos terminais de ligação, retire o módulo de cartões.

Depois ligue os cabos da instalação na base do módulo eletrónico, seguindo as indicações dos esquemas de instalação.

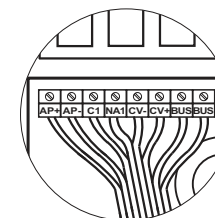
**(*) Descrição dos leds de iluminação na placa (em ambiente de baixa luminosidade).****(*) Descrição das indicações visuais na placa.****(*) Configuração do modo de chamada / placa com ou sem viseira.****(*) Configuração do tipo de contacto para saída de trinco elétrico e dispositivo auxiliar.****(*) Configuração do modo de iluminação do módulo de cartões / modo função leds (luz ambiente baixa).****(*) Gestão das chaves de acesso.****Definição do volume de comunicação da placa.**

Se, depois de colocar o equipamento em funcionamento, considerar que o volume de áudio na placa não é adequado, realize as seguintes ações:

- Faça uma chamada para uma habitação.
- A habitação recebe a chamada; estabeleça a comunicação carregando na opção 🔊 no ecrã do monitor principal ou no logótipo **Golmar** do frontal de qualquer monitor secundário da habitação.
- A seguir carregue no botão da habitação chamada durante 3 segundos até escutar os sons de confirmação e o *led* 🔊 de comunicação da placa pisca.
- Cada premência no mesmo botão de chamada aumentará o volume da placa, aumentando também a intermitência do *led*.

Dispõe de cinco seleções de volume, com a variação do aumento na intermitência do *led* 🔊 conforme a seleção. Intermitência lenta a rápida - volume baixo a volume alto. Ao atingir a intermitência máxima "seleção 5" com volume máximo, a seguinte seleção é intermitência lenta "seleção 1" com volume mais baixo (modo carrossel).

- Para guardar a seleção do volume pretendido, mantenha pressionado o mesmo botão de chamada para a habitação até escutar os sons de confirmação e o *led* 🔊 de comunicação da placa se iluminar fixamente.

(*) Para mais informação, consulte o manual de utilizador "TJAZZ PENTHA (cód. 50122152)".
<https://doc.golmar.es/search/manual/50122152>